

Hardware	3
Billentyűk és LED.....	7
Audio Eszközök	11
Felhasználói Felületek.....	12
Telefon Felhasználói Felület.....	12
Menü felépítése	12
Settings Menü.....	16
Telefon Beállítások.....	17
Általános beállítási feladatok	17
Nyelv	17
Dárum és Idő.....	17
Billentyűzár	17
Kijelző formátum.....	18
Kijelző Beállítása	18
Kijelző Kontraszt.....	18
Háttérvilágítás Mód.....	19
Audio Beállítási feladatok.....	20
Hangerő	20
Csengőhangok	20
Alap Hívás Funkciók.....	23
Kimenő hívások	23
Beállított mellékek kiválasztása a kimenő hívások indítására.....	23
Hívások Indítása.....	24
Hívás Újratárcsázás.....	28
Hívás megszakítás	31
Újrahívás	31
Bejövő Hívások.....	31
Hívás jelzése	31
Bejövő Hívások fogadása	33
Hívás várakoztatás	33
Bejövő Hívások Elutasítása	35
Bejövő Hívások Automatikus Elutasítása	35
DND (Ne Zavarj) Mód	36
Hívás továbbítás.....	37
Folyamatban lévő hívások	39
Audio Üzem módok	39
Némítás / Visszahangosítás.....	41
Többhangszórós Üzem mód.....	42
Tartás és Visszavétel Resume.....	43

Hívás Továbbítás.....	44
Konferencia	45
Bővített Telefon Funkciók.....	46
Hot Desking	46
Mellék átvétele.....	46
Mellék leadása.....	46
Híváslisták	47
Hívásfogás.....	48
Függelék.....	49
Környezet-Függő funkcióbillentyűk kiosztása	49
Alap kijelző állás	49
Alapvető kezelés.....	49
“Edit” / “Enter number” kijelző	50
“Csörgés”, “Hívás”, “Kapcsolt”, “Tartás”, “Átadás”, “Konferencia” kijelzők.....	50

Hardware

A **snom 300** VoIP telefon főbb hardware elemei:

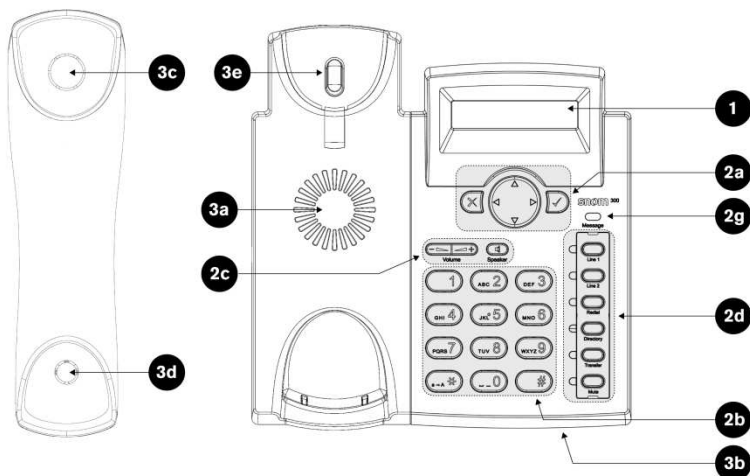

1	Kijelző	Lásd 7. oldal
	Billentyűk és LED	Lásd 7. oldal
2a	Navigációs gombok	Lásd 7. oldal
2b	Alfanumerikus gombok	Lásd 8. oldal
2c	Audio Eszköz Kontroll gombok	Lásd 9. oldal
2d	Funkció Billentyűk	Lásd 9. oldal
2f	Üzenet LED	Lásd 12. oldal

Audio Eszközök	Audio Mód	Lásd 11. oldal
3a Beépített Hangszóró	} Kihangosított Mód	Lásd 27. oldal
3b Beépített Mikrofon		
3c Kézibeszélő Hangszóró	} Kézibeszélő Mód	Lásd 27. oldal
3d Kézibeszélő Mikrofon		
3e Hook Switch		

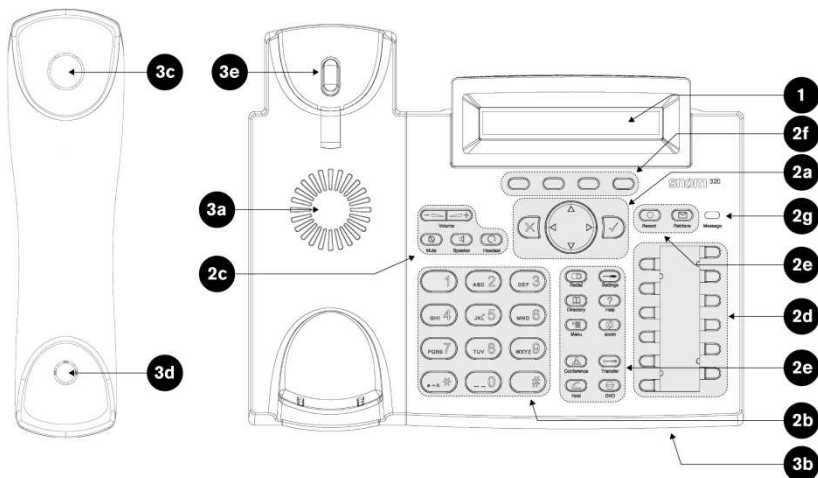
A **snom 320** VoIP telefon főbb hardware elemei:

1	Kijelző	Lásd 7. oldal
	Billentyűk és LED	Lásd 7. oldal
2a	Navigációs gombok	Lásd 7. oldal
2b	Alfanumerikus gombok	Lásd 8. oldal
2c	Audio Eszköz Kontroll gombok	Lásd 9. oldal
2d	Funkció Billentyűk	Lásd 9. oldal
2e	Előreprogramozott Funkció Gombok	Lásd 9. oldal
2f	Környezetfüggő Funkció Gombok	Lásd 12. oldal
2g	Üzenet LED	Lásd 12. oldal

Audio Eszközök	Audio Mód	Lásd 11. oldal
3a Beépített Hangszóró	} Kihangosított Mód	Lásd 27. oldal
3b Beépített Mikrofon		
3c Kézibeszélő Hangszóró	} Kézibeszélő Mód	Lásd 27. oldal
3d Kézibeszélő Mikrofon		
3e Hook Switch		

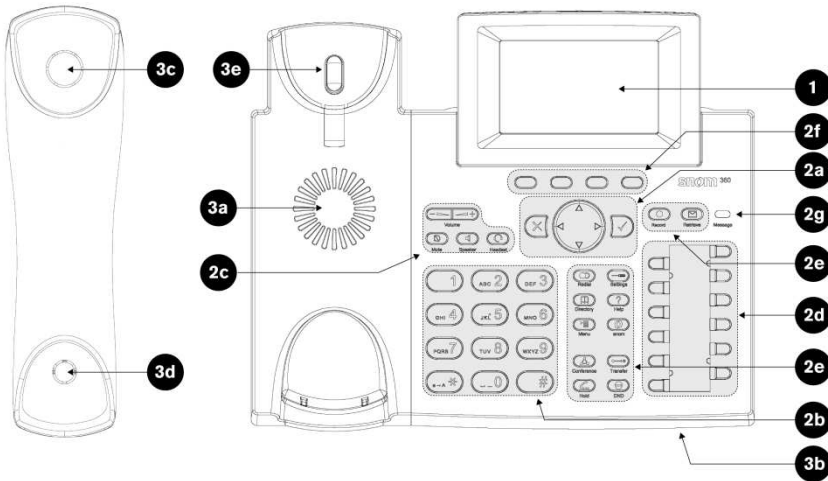
A **snom 360** VoIP telefon főbb hardware elemei:

1	Kijelző	Lásd 7. oldal	
	Billentyűk és LED	Lásd 7. oldal	
2a	Navigációs gombok	Lásd 7. oldal	
2b	Alfánumerikus gombok	Lásd 8. oldal	
2c	Audio Eszköz Kontroll gombok	Lásd 9. oldal	
2d	Funkció Billentyűk	Lásd 9. oldal	
2e	Előreprogramozott Funkció Gombok	Lásd 9. oldal	
2f	Környezetfüggő Funkció Gombok	Lásd 12. oldal	
2g	Üzenet LED	Lásd 12. oldal	
	Audio Eszközök	Lásd 11. oldal	
3a	Beépített Hangszóró	} Kihangosított Mód	Lásd 27. oldal
3b	Beépített Mikrofon		
3c	Kézibeszélő Hangszóró	} Kézibeszélő Mód	Lásd 27. oldal
3d	Kézibeszélő Mikrofon		
3e	Hook Switch		

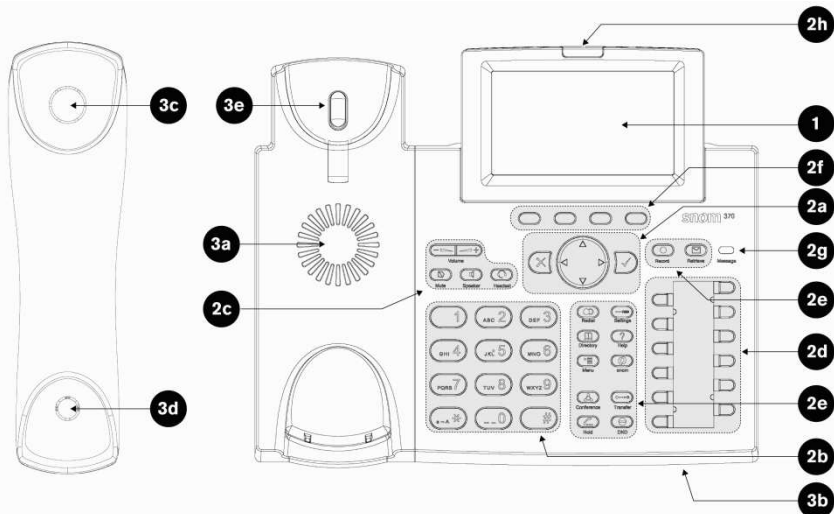
A **snom 370** VoIP telefon főbb hardware elemei:

1 **Kijelző** Lásd 7. oldal

Billentyűk és LED Lásd 7. oldal

- 2a** Navigációs gombok Lásd 7. oldal
- 2b** Alfánumerikus gombok Lásd 8. oldal
- 2c** Audio Eszköz Kontroll gombok Lásd 9. oldal
- 2d** Funkció Billentyűk Lásd 9. oldal
- 2e** Előreprogramozott Funkció Gombok Lásd 9. oldal
- 2f** Környezetfüggő Funkció Gombok Lásd 12. oldal
- 2g** Üzenet LED Lásd 12. oldal

Audio Eszközök **Audio Mód** Lásd 11. oldal

- | | | | |
|---------------------------------|---|--------------------------|----------------|
| 3a Beépített Hangszóró | } | Kihangosított Mód | Lásd 27. oldal |
| 3b Beépített Mikrofon | | | |
| 3c Kézibeszélő Hangszóró | } | Kézibeszélő Mód | Lásd 27. oldal |
| 3d Kézibeszélő Mikrofon | | | |
| 3e Hook Switch | | | |







1 Kijelző

Dönthető	snom 300	snom 320	snom 360	snom 370
Dönthető	Nem	Igen (0-45 fokig)		
Háttérvilágítás	Igen	Nem	Igen	Igen
Típus	Kétsoros LCD monochrome	Kétsoros LCD monochrome	Grafikus LCD monochrome	Grafikus LCD szürkeárnyalatos
Karakter/ pixel	16 Karakter soronként	24 Karakter soronként	128 x 64 pixel	240 x 128 pixel

Billentyűk és LED

2a Navigációs Gombok

A navigációs gombok használatával a kijelző menüjében navigálhatunk valamint parancsokat hagyhatunk jóvá illetve törölhetünk.

snom 300 – snom 320 – snom 360 – snom 370			
Törlés	Navigációs Gomb		Megerősítés
			
	Fel	Jobb	Le
			







2b Alfnumerikus Gombok

Az alfanumerikus billentyűk segítségével adhatunk meg számokat, betűket valamint speciális karaktereket. A beviteli módtól függően adhatjuk meg, hogy betűt vagy számokat szeretnénk bevinni,

Beviteli mód	snom 300 - snom 320 - snom 360 - snom 370		
Szám	1	2	3
Nagybetű	Special characters ¹	ABC2	DEF3
Kisbetű		abc2	def3
Szám	4	5	6
Nagybetű	GHI4	JKL5	MNO6
Kisbetű	ghi4	jkl5	mno6
Szám	7	8	9
Nagybetű	PQRS7\$	TUV8	WXYZ9
Kisbetű	pqrs7\$	tuv8	wxyz9
Szám		0	
Nagy/kisbetű		„szóköz“, „_“, „0“	

























2c Audio Eszköz Kontroll Gombok

Az Audio Eszköz Kontroll gombjai segítségével az alábbi beállításokat lehet változtatni a telefon típusától függően:

snom 300	snom 320 - snom 360 - snom 370
 Volume	 Volume
 Speaker	 Speaker
	Hangerő szabályzása
	Kihangosító módra váltás.
	 Redial
	Szám újrAhívása.
	 Headset
	Fejhallgató üzemmódra váltás.
	 Mute
	Elnémítja/visszahangosítja a mikrofont aktív hívás ideje alatt

2d Funkció Billentyűk

A Funkció Billentyűk alközponti felprogramozásával különböző funkciók érhetőek el, (alközpontspecifikus). Ha a gomb lenyomásakor a LED világítva jelzi, ha a gombra egy választott funkció fel van már programozva.

snom 300	snom 320 - snom 360 - snom 370
 LED1	 LED1
 L1	 LED7
P1	Label
 LED2	 LED2
 L2	 LED8
P2	Label
 LED3	 LED3
 Redial	 LED9
P3	Label
 LED4	 LED4
 Directory	 LED10
P4	Label
 LED5	 LED5
 Transfer	 LED11
P5	Label
 LED6	 LED6
 Mute	 LED12
P6	Label

2e Előreprogramozott Funkció Gombok

Az előreprogramozott gombok a felcímkézés szerinti funkciókkal rendelkeznek.

snom 320 - snom 360 - snom 370



Redial

Szám újrAhívása



Directory

Telefonkönyv előhívása.



Transfer

Hívásátadás (alközponti támogatás szükséges).



Menu

Nincs felprogramozva, fenntartva további funkcióknak.



Conference

Háromrésztvevős konferencia kezdeményezése.



Hold

Hívás tartása/visszavétele



Settings

"Settings" menü előhívása



Record

Hívás rögzítés/leállítás (alközponti támogatás szükséges).



Help

Telefoninformációk előhívása: IP cím, MAC Address, Firmware Verzió



snom

Nincs előreprogramozva



DND

"Ne Zavarj" Üzem mód ki/be kapcsolása.



Retrieve

Üzenetek lehívása (alközponti támogatás szükséges).

Üzenet típus

snom 300 - snom 320 – snom 360

snom 370

MWI	Sárga (Villog)	Piros (villog)
Bejövő Hívás	Sárga (Villog)	-
Nem fogadott hívás	Sárga (világít)	Sárga (világít)
Beszélgetés	Sárga (Villog)	Sárga (Villog)

Hívásjelző LED

A Hívásjelző LED csak a 370-es típusú készüléken található

Audio Eszközök

A telefonok két különböző audio rendszerrel vannak felszerelve:

- Beépített hangszórója **3a** és mikrofon **3b**
- Kézibeszélő hangszórója **3c** mikrofon **3d** és hook switch **3e**

Az Audio eszközök 3 különböző módon használhatóak:

1. **Kézibeszélő mód** aktiválja a kézibeszélő eszközöket.
2. **Headset mód** aktiválja a fejhallgató eszközeit. (Headset szükséges)
3. **Kihangosító mód** aktiválja a beépített audió eszközöket.

Az audio módok közötti választásról bővebb információt a 39. oldalon talál

Egyszerre csak egy mikrofon használható beszédre, de két hangszóró hallgatására:

- Kézibeszélő hangszóró / beépített hangszóró vagy
- Fejhallgató hangszóró / beépített hangszóró

További részletek a 42. oldalon.

2f Környezetfüggő Funkció Gombok

A snom 320, snom 360, és snom 370 készülékeken a kijelző alatt környezetfüggő funkciógombok (S1 - S4) találhatóak. Az aktuálisan választható funkciók a gombok fölötti kijelzőn található.

További részletek az 49. "Környezet-Függő funkcióbillentyűk kiosztása" Oldalon találhatóak

Snom 300	snom 320 – 360 – 370			
Nem támogatott	 S1	S2	S3	S4

2g Üzenet LED

Az "Üzenet LED" elsősorban az alközponton található hangposta üzenetek jelzésére szolgál (alközponti támogatás szükséges)

Felhasználói felület

Telefonon található **billentyűk** és **kijelző** alkotják a **telefon felhasználói felületet** amellyel végrehajthatóak a hívások valamint elvégezhetőek a beállítások megváltoztatása **a telefon nyomógombjai segítségével..**

Felület	Jelzés	Feladat	
Telefon felhasználói felület		<ul style="list-style-type: none"> • Minden Hívásfunkció • Minden alapbeállítás 	

Felhasználói Felületek

Telefon Felhasználói Felület

Menü felépítése

A telefon felhasználói felületén keresztül egy háromszintes menü (**Level 1**, **Level 2** és **Level 3**) segítségével végezhetőek a beállítások módosításai.

snom 300	snom 320	snom 360 - snom 370
Call Forwarding * Off Time Timeout Target / Call Fwd Time Always Enter Always Target Busy Enter Busy Target	Call Forwarding S1 * Off S2 Time Timeout Target / Call Fwd Time S3 Always Enter Always Target S4 Busy Enter Busy Target	1 Display 1 Contrast Change Contrast 2 Display Method Only Name / Only Number / Name + Number / Number + Name / Show Full Contact 3 Backlight *On / Off / Always
Phone Behavior CWI *On / Off FKeys Select Function Key / Key Type / Number	Phone Behavior S1 CWI *On / Off S4 FKeys Select Function Key / Key Type / Number	2 Ring Tone 1 Choose Reg / Ring Tone 3 Audio 1 Headset Device *Off / On 2 MWI Notification Beep / Reminder / Silent
General Settings Contrast Select Contrast Lang Change Language	General Settings S1 Contrast Select Contrast S4 Lang Change Language	4 Preferences 1 Language Select Language 2 Time Zone Select Time Zone 3 Tone Scheme Select Tone Scheme by country
Headset Device * Off / On Volume Settings Hand Change Volume Head Change Volume Speaker Change Volume	Configuration S1 Reg Presence Ringer S2 Reset Resets the phone S3 Reboot Reboots the phone S4 DHCP DHCP Setup	
snom 300	snom 320	snom 360 - snom 370
Other Settings TimeZone Select Timezone DialTone Select Dialtone	Headset Device S1 *Off / S2 On Volume Settings S1 Hand Change Volume S2 Head Change Volume S4 Speaker Change Volume	5 Identity 1 Outgoing Identity Select ID for outgoing calls 2 Reregister User Select ID for reregistering 3 Edit User Select ID → Edit "Account" → Edit "Registrar" 4 Logoff User Select ID for logging off 5 Logoff All Log off all IDs?
Web Interface Server *HTTP & HTTPS / Off / HTTP Only / HTTPS Only HTTP HTTP Port	Other Settings	

HTTPS	S1 TimeZone	6 Phone Behavior
HTTPS Port	Select Timezone	1 Hide own outgoing ID
VLAN Settings	S4 DialTone	On / *Off
ID	Select Dialtone	2 Reject anonymous
Enter VLAN ID	Web Interface	On / *Off
Priority	S1 Server	3 Auto Dial
Enter VLAN Priority	*HTTP & HTTPS / Off / HTTP Only / HTTPS Only	*Off / after 2,5,10,15 Sec.
Reset	S2 HTTP	4 Auto Answer Indication
Resets VLAN Settings	HTTP Port	On / *Off
System Info	S4 HTTPS	5 Auto Answer Type
Network	HTTPS Port	Handsfree / Handset
Displays Network Info	VLAN Settings	6 Call Completion
Memory	S1 ID	On / *Off
Displays Memory Info	Enter VLAN ID	7 Number Guessing
Configuration	S2 Priority	On/ *Off
Reg → Select Reg / Edit	Enter VLAN Priority	8 Call Waiting
Presence → Edit	S4 Reset	On / Visual Only / Ringer / Off
Ringer → Edit	Resets VLAN Settings	9 Deny All
Reset	System Info	On / *Off
Resets the phone	S1 Network	7 Call Forwarding
Reboot	Displays Network Info	1 Call Forwarding event
Confirm to reboot the phone	S4 Memory	Never / Always / When Busy / On Timeout
DHCP	Displays Memory Info	2 Call Forwarding time
DHCP Setup		Enter Timeout (sec) "On Timeout"
Information		3 Always target
IPAdr		Enter target number "Always"
Displays IP Address		4 Busy target
MAC		Enter target number "When Busy"
Displays MAC Address		5 Timeout target
Version		Enter target number "On Timeout"
Displays Version		

snom 360 - snom 370



8 Network	9 Key Mapping
1 DHCP	1 Select Key → Key Type → Number
DHCP Setup	
2 IP Address	10 Maintenance
Enter IP Address	1 User / Administrator Mode
3 Netmask	2 Net Info
Enter Netmask	Displays Network Info
4 Hostname	3 Mem Info
Enter Hostname	Displays Memory Info
5 IP Gateway	4 Reboot
Enter IP Gateway	Confirm to reboot the phone
6 DNS Domain	

<i>Enter DNS Domain</i>
7 DNS Server1
<i>Enter DNS Server 1</i>
8 DNS Server2
<i>Enter DNS Server 2</i>
9 NTP Server
<i>Enter NTP Server</i>
10 Webserver Type
<i>*HTTP & HTTPS / Off / HTTP Only / HTTPS Only</i>
11 HTTP Admin
<i>Enter HTTP Admin</i>
12 HTTP Password
<i>Enter HTTP Password</i>
13 Settings Server
<i>Enter Settings Server URL</i>
14 VLAN ID (0-4095)
<i>Enter VLAN Identity</i>
15 VLAN Priority (0-7)
<i>Enter VLAN Priority</i>
16 Reset VLAN

5 Reset Values
<i>Resets the configuration</i>

Settings Menü

















Tevékenység: Lépjen be a telefon "Settings Menu"-be hogy elvégezze a kézi beállításokat.

snom 300	snom 320	snom 360	snom 370
Nyomja meg 	Nyomja meg  Settings		

Eredmény: A "Settings Menu" láthatóvá válik a kijelzőn

Call Forwarding *Off	← Call Forwarding → *Off Time Always Busy	1 2 Ringtone 3 Audio 4 Preferences	Settings time 1 Display 2 Ringtone 3 Audio 4 Preferences
-------------------------	--	---	--

Navigáljon a különböző menük között az alábbiak szerint

snom 300	snom 320	snom 360	snom 370
<p>Level 1</p> <p>Level 2</p> <p>Lépkedhet a Level 1 szinten ha lenyomja</p> <p> vagy </p> <p>lépkedhet a Level 2 Level 3 szinten ha lenyomja</p> <p> vagy </p> <p>Lépjen be Level 2 szintbe lenyomva </p>	<p>← Level 1 →</p> <p>Level 2</p> <p>Lépkedhet a Level 1 szinten ha lenyomja</p> <p> vagy </p> <p>Lépjen be a Level 2 szintbe lenyomva</p> <p>   </p>	<p>1 Level 1</p> <p>2 Level 1</p> <p>Lépkedhet a Level 1 Level 2 szintek között ha lenyomja</p> <p> vagy </p> <p>Lépjen be Level 2 szintbe lenyomva</p> <p></p> <p>Lépkedhet a Level 3 szinten ha lenyomja</p> <p> vagy </p>	<p>Settings time</p> <p>1 Level 1</p> <p>2 Level 1</p>
<p>A jelenleg aktív beállításokat az alábbi jelölők jelölik:</p> <p>Level 1 és Level 2 : *active</p>		<p>active</p>	<p>active</p>
<p>Level 3 : legelőször kijelzett menu elem</p>		<p>Level 3 : legelőször kijelzett menu elem</p>	

Nyomja meg a a változtatások elmentéséhez vagy -t a megszakításhoz.

Telefon Beállítások



Általános beállítási feladatok

Nyelv

A telefon alap nyelvbeállítása angol.

Telefon felhasználói felület nyelve



Tevékenység: A telefon felhasználói felület nyelvezetének megváltoztatása

snom 300	snom 320	snom 360	snom 370
 General Settings → Language		 Preferences → Language	

Dárum és Idő

Ha az **idő zóna** helyesen lett beállítva a helyes idő és datum jelenik meg alkalmazkodva a téli/nyári időátállításhoz.

Tevékenység: A jelenlegi időzóna megváltoztatása

snom 300	snom 320	snom 360	snom 370
 Other Settings → TimeZone		 Preferences → TimeZone	

Billentyűzár

Lezárhatja a billentyűzetet ha átmenetileg nem használja. Ez megakadályozza, hogy illetéktelenek használják az Ön telefonját. Ekkor csak a segélyhívások érhetőek el a telefonról



Figyelem: Az alábbi beállításokat az alközponton kell elvégezni a billentyűzár aktiválása előtt!!!

 Setup → Preferences → Lock Keyboard → Emergency numbers: <1> <2> ...<X>

 Setup → Preferences → Lock Keyboard → PIN feloldáshoz <PIN>

Lezárás



Tevékenység: Billentyűzár aktiválása

snom 300	snom 320	snom 360	snom 370
Tartsa nyomva  * amíg  jel feltűnik			

Eredmény: Billentyűzár aktiválva. Csak segélyhívások kezdeményezhetőek.

Feloldás

Tevékenység: Deactivate the keyboard lock

snom 300	snom 320	snom 360	snom 370
<p>Tartsa nyomva  amíg  jel eltűnik a kijelzőről. Ha "PIN feloldáshoz" be lett állítva PIN kód megadása szükséges.</p>			

Eredmény: Billentyűzár feloldva

Kijelző formátum

A kijelző formátum meghatározza, hogy a mellékek hogyan jelenjenek meg a készülékek kijelzőjén..

Tevékenység: Kijelző formátum megváltoztatása







snom 300	snom 320	snom 360	snom 370
Nem támogatott		 Display → Display Method	

Kijelző Beállítása

Kijelző Kontraszt

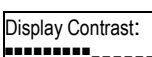
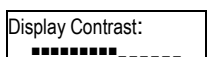
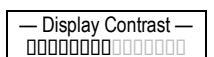
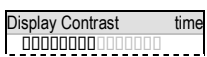
Megváltoztathatja a kijelző kontrasztbeállítását

Tevékenység: Kijelzőkontraszt megváltoztatása:



snom 300	snom 320	snom 360	snom 370
<p> Lépjen be a "settings menu" és navigáljon a navigációs gombok segítségével (lásd 12. oldal):</p>			
<p> General Settings → Contrast</p>		<p> Display → Contrast</p>	
<p>A "Display Contrast" mértéke megjelenik a kijelzőn:</p>			
			
<p>Nyomja meg a  hogy csökkentse vagy  hogy növelje a kontrasztot</p>			
<p>Nyomja meg ok  hogy elmentse a változtatásokat (vagy  -t a megszakításhoz).</p>			

Háttérvilágítás Mód

Megváltoztathatja a háttérvilágítás beállításait. Alapértelmezett módban be van kapcsolva.

- **On:** A háttérvilágítás kikapcsol vagy elhalványul, ha a telefon kb. 20 másodpercig nincs használva.
 - snom 360: Háttérvilágítás teljesen kikapcsol.
 - snom 370: Háttérvilágítás elhalványul.
- **Off:** : Háttérvilágítás teljesen kikapcsol
- **Always:** Háttérvilágítás folyamatosan működik.

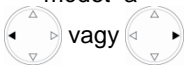
Tevékenység: Változtassa meg a háttérvilágítás módot











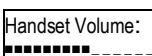
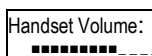
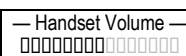
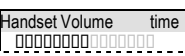

snom 300	snom 320	snom 360	snom 370
Nincs	Nincs	<p>☎ Lépjen be a settings menu-be (lásd 16.oldal) és navigáljon a menük között (lásd 12. oldal):</p> <p>☎ Display → Backlight</p> <div style="display: flex; justify-content: space-around;"> <div style="border: 1px solid black; padding: 2px;">Backlight On</div> <div style="border: 1px solid black; padding: 2px;">Backlight time On</div> </div> <p>Változtassa meg a háttérvilágítás módot a</p> <div style="text-align: center;">  <p>vagy</p> </div> <p>Megnyomásával</p> <p>Nyomja meg  a változtatás mentéséhez vagy -t a megszakításhoz</p>	
		<p>Eredmény: A háttérvilágítás mód megváltozott</p>	

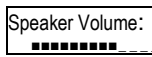
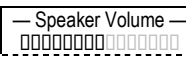
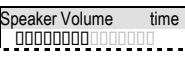
Audio Beállítási feladatok

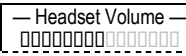
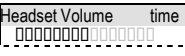
Hangerő

A hangerő megváltoztatására a tárcsázó módban (lásd 26. oldal) vagy hívás közben van lehetőség.

Tevékenység: Az aktív audioeszköz hangerejének megváltoztatása.

snom 300	snom 320	snom 360	snom 370
Nyomja meg  			
Ha a kézibeszélő mód aktív a következő kép jelenik meg a kijelzőn:			
			
Ha a kihangosítás mód aktív a következő kép jelenik meg a kijelzőn:			
			
Ha a headset mode mód aktív a következő kép jelenik meg a kijelzőn:			
			
Hangerő csökkentése   Hangerő növelése			
-	Vagy nyomja meg  S1	Vagy nyomja meg  S4	Vagy nyomja meg  S1
Vagy nyomja meg  S4			
Nyomja meg a <input checked="" type="checkbox"/> -t a beállítások elmentéséhez, vagy <input type="checkbox"/> -t a törléshez.			



Eredmény: Az aktív audioeszköz hangereje megváltozott.

Csengőhangok

Csengőhang a bejövő hívások jelzésére szolgál.

Hangerő

Tevékenység: A csengetési hangerő megváltoztatása.

snom 300	snom 320	snom 360	snom 370
A telefon alaphelyzetében nyomja meg a   .			

snom 300	snom 320	snom 360	snom 370
Hangerő csökkentése Hangerő növelése			











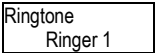



Visszajátszás

Tevékenység: Visszajátsza az aktuális beállított csengőhangot.

snom 300	snom 320	snom 360	snom 370
<p> Lépjen be a Setting Menü-be és navigáljon a menük között (lásd 12.oldal):</p>			
<p> Configuration → Reg</p> <p>Nyomja meg </p> <p><input type="text" value="1*ext1@..."/></p>	<p>Nyomja meg Reg</p> <p><input type="text" value="1* ext1@..."/> →</p> <p><input type="text" value="... Ringer ..."/></p>	<p> 2 Ringtone</p> <p>Nyomja meg </p> <p><input type="text" value="ext1@..."/></p> <p><input type="text" value="2..."/></p>	<p><input type="text" value="Ringer Volume"/> <input type="text" value="time"/></p> <p><input type="text" value="ext1@..."/></p> <p><input type="text" value="2..."/></p>
<p>Használja a vagy gombokat, hogy kiválassza, hogy melyik beállított mellék csengőhangját kívánja megváltoztatni.</p>			
<p>Nyomja meg 2x </p> <p><input type="text" value="2: Ringer"/> <input type="text" value="Edit"/></p> <p>Nyomja meg </p>	<p>Nyomja meg Ringer</p> <p><input type="text" value="S3"/></p>	<p>Nyomja meg </p>	

Eredmény: Az aktuális csengőhangot lejátsza

Beállítás**Tevékenység:** Az aktuális csengőhang megváltoztatása.

snom 300	snom 320	snom 360	snom 370
<p> Lépjen be a settings menu-be (lásd 16.oldal) és navigáljon a menük között (lásd 12. oldal), amíg a következő képernyőt látja:</p>			
			
<p>A lista végigbongészésével meghallgathatja a választható csengőhangokat.</p>			
<p>Nyomja meg a   vagy  </p>		<p>Nyomja meg a   vagy  </p>	
<p>Nyomja meg a  -t a beállítások elmentéséhez, vagy  -t a törléshez.</p>			

Eredmény: A csengőhang megváltozott, az új beállított csengőhang jelzi mostantól a bejövő hívásokat











Alap Hívás Funkciók

Kimenő hívások

Beállított mellékek kiválasztása a kimenő hívások indítására

Példa: Az alközponton két mellék lett felprogramozva a készülékre, jelenleg az 1-es mellék van használva kimenő hívások indítására.

Tevékenység: Válassza ki a **2-es melléket** kimenő hívások indítására.

snom 300	snom 320	snom 360	snom 370
<div style="border: 1px solid black; padding: 5px; margin-bottom: 10px;"> ext1 time ▶ </div> <p style="text-align: center;">Nyomja meg</p> <div style="text-align: center;">  </div> <div style="border: 1px solid black; padding: 5px; margin-top: 10px;"> ext2 time ▶ </div>	<div style="border: 1px solid black; padding: 5px; margin-bottom: 10px;"> date ext1 time </div> <p style="text-align: center;">Nyomja meg</p> <div style="text-align: center;">  or  </div> <div style="border: 1px solid black; padding: 5px; margin-top: 10px;"> date ext2 time </div>	<div style="border: 1px solid black; padding: 5px; margin-bottom: 10px;"> <div style="display: flex; justify-content: space-between;"> ☎ ext1  </div> <hr style="border-top: 1px dashed black;"/> <div style="display: flex; justify-content: space-between;"> ☎ ext2  </div> </div> <p style="text-align: center;">Nyomja meg</p> <div style="text-align: center;">  or  </div> <div style="border: 1px solid black; padding: 5px; margin-top: 10px;"> <div style="display: flex; justify-content: space-between;"> ☎ ext1  </div> <hr style="border-top: 1px dashed black;"/> <div style="display: flex; justify-content: space-between;"> ☎ ext2  </div> </div>	<div style="border: 1px solid black; padding: 5px; margin-bottom: 10px;"> date time <div style="display: flex; justify-content: space-between;"> ☎ ext1  </div> <hr style="border-top: 1px dashed black;"/> <div style="display: flex; justify-content: space-between;"> ☎ ext2  </div> </div>

Eredmény: A kijelzett mellékről indul a kimenő hívás.

Eredmény: A ☎ jellel jelölt mellékről indulnak a kimenő hívások.

Eredmény: A kiemelt mellékről (☎) indulnak a kimenő hívások.

Hívások Indítása

Az alábbi támogatott formátumban használhat számokat hívások kezdeményezéséhez. Változtassa meg a beviteli módot a megfelelő számformátumhoz. Change the input mode in accordance with the number format (Lásd "Beviteli Módot" a 24.oldalon). Használja a megfelelő audio üzemmódot a (lásd 26. oldal) a tárcsázáshoz.

Támogatott formátumok

Az alábbi számok/címek tárcsázhatóak.

Telefonszám

snom 300	snom 320	snom 360	snom 370
Telefonszámok , formátuma: E.164 , pl. 0049030398330 vagy +4930398330			
<ul style="list-style-type: none"> Használja az alfanumerikus billentyűzetet (1) - (...0), lásd 8. oldal Használja a numerikus bevitel módot [123], lásd 26. oldal 			

SIP címek (SIP-URI)

snom 300	snom 320	snom 360	snom 370
SIP címek , SIP-URI meghatározása: RFC 3261 , pl.: 123456@snom.com abcd@192.168.0.2 etc.			
<ul style="list-style-type: none"> Használja az alfanumerikus billentyűzetet (1) - (...0), lásd 8. oldal Használja a numerikus bevitel módot [123], lásd 26. oldal és/vagy az alfanumerikus módot [abc / ABC], lásd 25. oldal 			

IP címek

❗ **Megjegyzés:** IP címek használata nem javasolt.

snom 300	snom 320	snom 360	snom 370
IP címek , IPv4 meghatározása, pl. 192.168.0.2 etc.			
<ul style="list-style-type: none"> Használja az alfanumerikus billentyűzetet (1) - (...0), lásd 8. oldal Használja a numerikus bevitel módot [123], lásd 26. oldal 			





Beviteli Módok

Az alapértelmezett beviteli mód a **numerikus** mód.

① **Megjegyzés:** Váloztatnia kell a beviteli módot a tárcsázni kívánt számnak megfelelően. Az utoljára kiválasztott mód marad aktív.

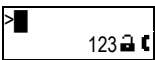
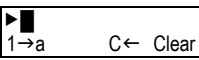
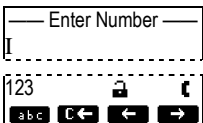
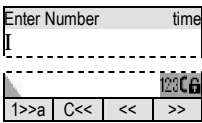
Numerikus módból Alfnumerikus módba (kisbetűk)

Tevékenység: Váloztassa meg a beviteli módot Numerikus módból Alfnumerikus módba (kisbetűk)



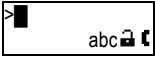
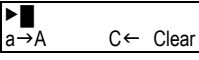
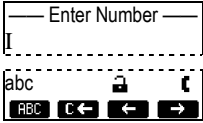
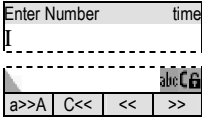

snom 300	snom 320	snom 360	snom 370
			
Nyomja meg 	Nyomja meg 	Nyomja meg 	Nyomja meg 

Eredmény: A beviteli mód megváltozott **kisbetű-re**. A kijelzőn az alábbi látható:

			
---	---	---	---

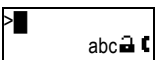
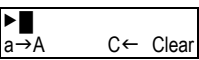
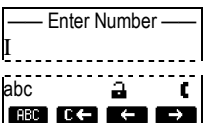
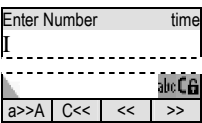
Kisbetűről nagybetűre

Tevékenység: Váloztassam eg a beviteli módot Kisbetűről Nagybetűre

snom 300	snom 320	snom 360	snom 370
			
Nyomja meg 	Nyomja meg 	Nyomja meg 	Nyomja meg 

Eredmény: A beviteli mód megváltozott **Nagybetűre**. A kijelzőn az alábbi látható:

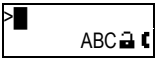
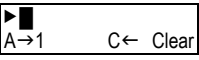
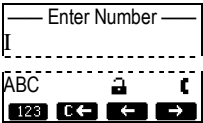
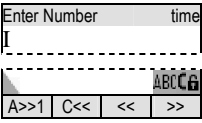
			
---	---	---	---







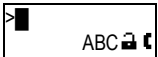

Tevékenység: Váltás *kisbetű és Nagybetű* beviteli mód között

snom 300	snom 320	snom 360	snom 370
Nyomja meg 			

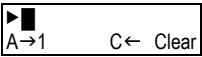
Eredmény: A beviteli mód vált kisbetű és nagybetű között. A telefon kijelző az aktuális módot.

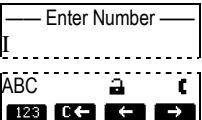
Alfanumerikus Mód-ról (Nagybetű) Numerikus Módra

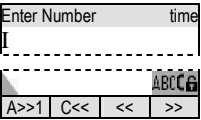
Tevékenység: Változtassa meg az alfanumerikus módról numerikus módra a beviteli módot





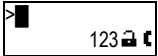
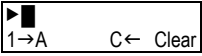
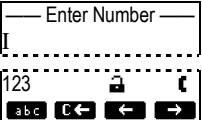
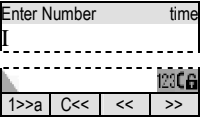





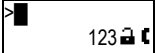
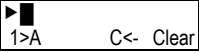
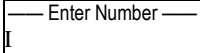





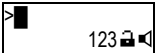
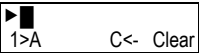
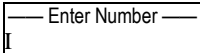

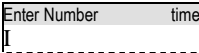



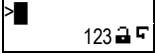
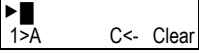
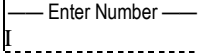

snom 300	snom 320	snom 360	snom 370
 <p>Nyomja meg </p>	 <p>Nyomja meg  A → 1</p>	 <p>Nyomja meg  123</p>	 <p>Nyomja meg  A>>1</p>

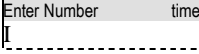
Eredmény: A bevitel megváltozott *numerikus* módra. A kijelzőn az alábbi látható:

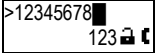
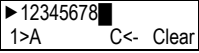
			
---	---	---	---

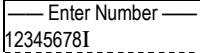
Audio Üzem módok

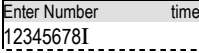
Tevékenység: Hívás indítása kézibeszélő, kihangosított, vagy fejhallgató üzemmódban.

snom 300	snom 320	snom 360	snom 370
<p>Vegye fel a kézibeszélőt. A kézibeszélő mód aktiválódott( jel) és a tárcsahang hallható a kézibeszélő hangszórójából. A kijelzőn az alábbi látható:</p>			
	 1>A C<- Clear (nincs jel tárcsázó módban)	 Enter Number [] [123] 	 Enter Number time [] [123] 
<p>Vagy hagyja a kézibeszélőt a helyén és nyomja meg  Speaker</p> <p>Kihangosított mód aktiválódott ( jel) és a tárcsahang hallható a beépített hangszóróból. A kijelzőn az alábbi látható:</p>			
	 1>A C<- Clear (nincs jel tárcsázó módban)	 Enter Number [] [123] 	 Enter Number time [] [123] 
<p>Vagy váltson kihangosított üzemmódból fejhallgató üzemmódba</p> <p> Speaker  Headset</p> <p>Fejhallgató mód aktiválódott ( /  jel és a tárcsahang hallható a fejhallgató hangszórójából. A kijelzőn az alábbi látható::</p>			
	 1>A C<- Clear (nincs jel tárcsázó módban)	 Enter Number [] [123] 	 Enter Number time [] [123] 
<p>☞ Győződjön meg, hogy a telefon numerikus beviteli módban van (lásd 26. oldal), majd üsse be a számot az alfanumerikus billentyűzet segítségével (lásd 25. oldal)</p>			
	 ▶12345678  1>A C<- Clear	 Enter Number [12345678] [123] 	 Enter Number time [12345678] [123] 
<p>Nyomja meg  -t ha a teljes telefonszámot beütette.</p>			

Eredmény: A bevitt számot tárcsázza a készülék.

Szintén indíthat hívást kézibeszélő vagy fejhallgató üzemmódban, a tárcsázott szám megerősítése nélkül:

snom 300	snom 320	snom 360	snom 370
Üsse be a tárcsázandó számot, majd Emelje fel a kézibeszélőt vagy nyomja meg a  .			

Eredmény: A bevitt számot tárcsázza a készülék.



Hívás Újratárcsázás

Ez a funkció lehetővé teszi a hívás automatikus újrapróbálását, a hívott fél foglaltsága esetén ha a hívott fél nem válaszol.

ⓘ Megjegyzés: Az alközponton belállítások szükségesek.

Engedélyezés

Tevékenység: Hívás Újratárcsázás engedélyezése:

snom 300	snom 320	snom 360	snom 370
Alközponti beállítás	Alközponti beállítás	 Lépjen be a menübe, majd navigáljon a menüpontok között (lásd 12.oldal):  6 Phone Behaviour → 6 Call Completion → On	

Ha "Foglalt" (CCBS)

Hívás Újratárcsázás engedélyezése, ha a **hívott mellék** foglalt.

Aktiválás

Tevékenység: Hívás Újratárcsázás engedélyezése, ha a **hívott mellék** foglalt.

snom 300	Snom 320	snom 360	snom 370
<div style="border: 1px solid black; padding: 5px;">Activate Call Completion?</div>	<div style="border: 1px solid black; padding: 5px;">Activate Call Completion Cancel</div>	<div style="border: 1px solid black; padding: 5px;"> <div style="text-align: center;">— Busy —</div> Activate Call Completion? </div>	<div style="border: 1px solid black; padding: 5px;"> Busy time Activate Call Completion? </div>
Erősítse meg <input checked="" type="checkbox"/> gombbal vagy szakítsa meg a <input type="checkbox"/> gombbal			

Eredmény: Hívás Újratárcsázás aktiválódott és az alábbi látható a kijelzőn:

<div style="border: 1px solid black; padding: 5px;">Waiting: extB</div>	<div style="border: 1px solid black; padding: 5px;">Waiting: extB Cancel Ok</div>	<div style="border: 1px solid black; padding: 5px;"> <div style="text-align: center;">— Call Completion —</div> Waiting: extB </div>	<div style="border: 1px solid black; padding: 5px;"> Call Completion time Waiting: extB </div>
---	---	--	--

Aktiválás

Tevékenység: Hívás Újratárcsázás engedélyezése, ha a **hívott mellék** nem válaszol

Snom 300	Snom 320	snom 360	snom 370
Ha a másik mellék nem válaszol nyomja meg a			
Nem támogatott			

Eredmény: Hívás Újratárcsázás aktiválódott és az alábbi látható a kijelzőn:

--	--	--	--

Várakozás alatt

Tevékenység: Opcionális: Folytathatja a telefon használat, amíg Várakozás alatt van a másik mellékre.

snom 300	Snom 320	snom 360	snom 370
Nyomja meg az alapértelmezett kijelzőre való visszatéréshez			

Eredmény: Az alapértelmezett kijelző látható és a "CC" üzenet jelenik meg a kijelzőn.

--	--	--	--

Hívás Újratárcsázása

Tevékenység: Tárcsázza a számot, ha a **másik mellék** elérhetővé válik.

snom 300	Snom 320	snom 360	snom 370
Nyomja meg -t mellék újratárcsázásához.			

Eredmény: A hívás a **másik mellék**-re felépül.

Hívás megszakítás

Tevékenység: Hívás megszakítása







snom 300	Snom 320	snom 360	snom 370
(1) Helyezze vissza a kézibeszélőt, vagy (2) nyomja meg a  -t			

Eredmény: A hívás megszakítva.

Újrahívás

Ez a funkció engedélyezi az előzőleg tárcsázott számok gyors újratárcsázását

Tevékenység: Az utoljára tárcsázott szám újrahívása

snom 300	Snom 320	snom 360	snom 370
<p>Nyomja meg  P3</p> <p>LED3   P3</p> <p>Redial</p> <p>A korábban tárcsázott számok láthatóvá válnak, egyesével.</p> <p>Használja a  -t a számok közötti válogatáshoz. A tarcsázás megkezdéséhez emelje fel a kagylót, vagy nyomja meg a -t.</p>	<p>Nyomja meg </p> <p>Redial</p> <p>A korábban tárcsázott számok listája láthatóvá válik.</p>	<p>Nyomja meg </p> <p>Redial</p> <p>A korábban tárcsázott számok listája láthatóvá válik.</p>	

Eredmény: A kiválasztott számot tárcsázza a készülék.

Bejövő Hívások



Hívás jelzése

A bejövő hívásokra a készülék hanggal és vizuálisan is figyelmeztet:







Hang

- Csengőhang (lásd 20. oldal)

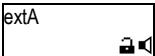
Vizuális

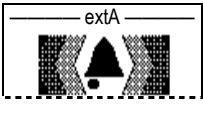
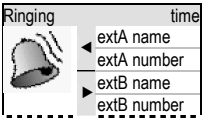
- Gyorsan villogó LED-ek
 - LED melletti  Funkció "Vonal" Gomb
 -  "Üzenet" LED, lásd 12.oldal
 - Hívásjelző LED (snom 370), lásd 10. oldal
- Villogó háttérfény (nem elérhető a snom 320-on), lásd 18.oldal
- Kijelző
 - Hívó fél melléke
 - Hívó fél képe (snom 370)
 - Hívott mellék/SIP azonosító

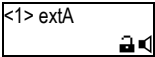
Példa: Bejövő hívás képernyő (hívó fél **melléka**; hívott **mellékb**)

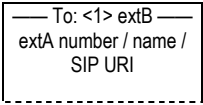
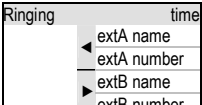
snom 300	snom 320	snom 360	snom 370
			
<p>Ha az alközponton az alábbi beállításokat elvégezzük a bejövő hívás képernyője megváltozik:</p> <p>  Setup → Preferences → General Information → Show Identity Index: <ON>  Setup → Preferences → General Information → Ringer animation: <OFF> </p>			
			

Bejövő Hívások fogadása

Tevékenység: Bejövő hívások fogadása.

snom 300	snom 320	snom 360	snom 370
<p>Vegye fel a kézibeszélőt (→ kéziveszélő mód) vagy nyomja meg  (→ enable kihangsított mód) vagy nyomja meg  (→ kihangsított mód vagy fejhallgató mód, ha van)</p>			

Eredmény: A bejövő hívást fogadta.

Hívás várakoztatás

Ez a funkció lehetővé teszi, hogy egy másik hívást fogadjon a melléken, akkor is ha már az adott **melléken** van folyamatban lévő hívás.





ⓘ Megjegyzés: Az alábbi beállítást el kell végezni az alközponton:

 Setup → Advanced → Audio → *Call Waiting Indication*:

<ON>: Ismétlődő kopogó hang hallatszik a folyamatban lévő hívás alatt, új hívás érkezésekor.

<VISUAL> A további bejövő hívások megjelennek a kijelzőn..

Példa: Egy folyamatban lévő hívás van az **melléka-n** amit a folyamatosan világító LED1 jelez.

snom 300	snom 320	snom 360	snom 370
<div style="border: 1px solid black; padding: 5px; margin-bottom: 10px;">extA 1:10 </div> <p>LED1  P1</p> <p>LED2  P2</p>	<div style="border: 1px solid black; padding: 5px; margin-bottom: 10px;">extA 1:10</div>	<div style="border: 1px solid black; padding: 5px; margin-bottom: 10px;">— Connected — extA</div> <p>P1  LED1</p> <p>P2  LED2</p>	<div style="border: 1px solid black; padding: 5px; margin-bottom: 10px;">Connected time ◀ extA ▶ extB</div>







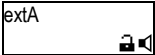

Tevékenység: Másik bejövő hívás fogadása *mellékC-n* mialatt másik hívás folyamatban van a *mellékA-n*.

snom 300	snom 320	snom 360	snom 370
Másik bejövő hívást a készülék a LED2 villogásával jelzi.			
Fogadja a hívást a villogó LED2 melletti Funkció gomb lenyomásával.			

Eredmény: Az első aktív hívást várakozatja, a második hívás aktív státuszba kerül. Ezt a lassan villogó LED1 jelzi valamint a folyamatosan világító LED2.

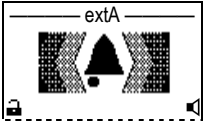
Bejövő Hívások Elutasítása

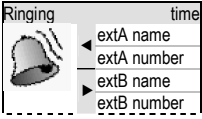
Tevékenység: Bejövő hívás elutasítása *melléka-n*

snom 300	snom 320	snom 360	snom 370
 <p>extA</p> <p>Nyomja meg </p>	 <p>extA Deny</p> <p>Deny</p>  <p>S4</p>	 <p>extA</p> <p>Nyomja meg  vagy</p>  <p>S4</p>	 <p>Ringing time</p> <ul style="list-style-type: none"> ← extA name ← extA number → extB name → extB number <p>Deny</p>  <p>S4</p>







Eredmény: A bejövő hívást elutasította.

Bejövő Hívások Automatikus Elutasítása

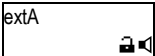
📌 Megjegyzés: Az alközponton az alábbi beállítások szükségesek

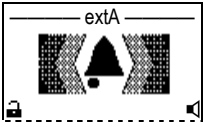
 Setup → Advanced → Behavior → Deny All Feature: <ON>

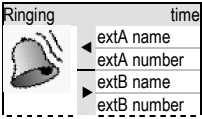
Tevékenység: Deny incoming calls to *extA* automatically

snom 300	snom 320	snom 360	snom 370
 <p>extA</p> <p>Nem támogatott</p>	 <p>extA Deny</p> <p>DenyAll</p>  <p>S2</p>	 <p>extA</p> <p>Nyomja meg</p>  <p>S2</p>	 <p>Ringing time</p> <ul style="list-style-type: none"> ← extA name ← extA number → extB name → extB number <p>Deny All</p>  <p>S2</p>

Eredmény: A bejövő hívást elutasítja, valamint hozzáadja a **tiltott listához** a telefonkönyvben. A további hívások erről a számról el lesznek utasítva.

DND (Ne Zavarj) Mód





① **Megjegyzés** : Az alközponton beállíthatóak azok a VIP számok, amelyek DND módban is elérhetik a melléket:

☞ Operation → Directory / Address Book → Add or Edit Entry/Contact Type: <VIP>

Tevékenység: DND (Do Not Disturb) Mód aktiválása

snom 300	snom 320	snom 360	snom 370
Nem támogatott	Nyomja meg  DND	Nyomja meg	LEDx <input type="checkbox"/> <input type="checkbox"/> Px

Eredmény: DND módot aktiválta. További bejövő hívásokat elutasítja (kivéve "VIP" számok). A kijelzőn az alábbi látható

Nem támogatott	<div style="border: 1px solid black; padding: 5px;"> date  DND time </div>	<div style="border: 1px solid black; padding: 5px;">  ext1  DND active! date </div>	<div style="border: 1px solid black; padding: 5px;"> date time  ext1 </div>
----------------	---	--	--

Tevékenység: DND (Do Not Disturb) mód kikapcsolása

snom 300	snom 320	snom 360	snom 370
Nem támogatott	Nyomja meg  DND	Nyomja meg	LEDx <input type="checkbox"/> <input type="checkbox"/> Px

Eredmény: DND mód kikapcsolva, bejövő hívások engedélyezettek.

Hívás továbbítás



Ez a funkció lehetővé teszi a bejövő hívások továbbítását forward an incoming call from **mellékA-ról** egy másik telefonszámra, vagy mellékre (**mellékC**) vagy hangpostára.

Az alábbi hívástovábbítási események állíthatóak be:

- **Off:** Hívástovábbítás **alapértelmezett módon ki van kapcsolva**.
- **Always:** Minden bejövő hívást automatikusan azonnal továbbít.
- **Busy:** Minden bejövő hívást automatikusan továbbít, ha a mellék foglalt.
- **Time:** Hívás továbbítás bekapcsol ha a megadott idő alatt a hívást nem fogadta.

Always



Tevékenység: "Always" Hívás továbbítás esemény bekapcsolása (**mellékC-re** vagy **telefonszámra**)

snom 300	snom 320	snom 360	snom 370
<p> Call Forwarding → Always</p> <p>Nyomja meg <input checked="" type="checkbox"/></p> <p>Adja meg "Always target" <extC> vagy telefonszám</p> <p>Nyomja meg <input checked="" type="checkbox"/></p>		<p> 7 Call Forwarding → 3 Always Target</p> <p>Adja meg "Always target" <extC> vagy telefonszám , majd Nyomja meg <input checked="" type="checkbox"/></p> <p>→1 Call Forwarding Event</p> <p>Válassza: "Always" majd nyomja meg <input checked="" type="checkbox"/>-t</p>	





Eredmény: Hívástovábbítás aktiválva. Bejövő hívások azonnal továbbítva a megadott számra vagy **mellékC-re**.

<pre>ext1 time CFwd: extC</pre>	<pre>date CFwd: extC time</pre>	 ext1 CFwd: extC date	<pre>date time CFwd: ext1</pre> <pre>CFwd: extC</pre>
--------------------------------------	--	---	---

Busy**Tevékenység:** Foglaltság esetén Hívás továbbítás bekapcsolása (**mellékC-re**)



snom 300	snom 320	snom 360	snom 370
<p> Call Forwarding → Busy Nyomj meg <input checked="" type="checkbox"/></p> <p>Adja meg "Busy target" <extC> vagy telefonszám Nyomja meg <input checked="" type="checkbox"/></p>		<p> 7 Call Forwarding → 4 Busy Target Adja meg <extC> vagy telefonszám majd nyomja meg <input checked="" type="checkbox"/></p> <p>→1 Call Forwarding Event Válassza "When Busy" majd nyomja meg <input checked="" type="checkbox"/></p>	

Eredmény: Hívástovábbítás aktiválva. Bejövő hívások azonnal továbbítva a megadott számra vagy **mellékC-re** ha egy mellék foglalt

<div style="border: 1px solid black; padding: 2px;"> <div style="display: flex; justify-content: space-between;">ext1time</div> <div style="border: 1px solid black; padding: 2px;">CFwd extC </div> </div>	<div style="border: 1px solid black; padding: 2px;"> <div style="display: flex; justify-content: space-between;">dateCFwd extCtime</div> <div style="border: 1px solid black; padding: 2px;">... ..</div> </div>	<div style="border: 1px solid black; padding: 2px;"> <div style="display: flex; justify-content: space-between;">ext1</div> <div style="border: 1px solid black; padding: 2px;">.....</div> <div style="border: 1px solid black; padding: 2px;">CFwd: extC date</div> </div>	<div style="border: 1px solid black; padding: 2px;"> <div style="display: flex; justify-content: space-between;">datetime</div> <div style="border: 1px solid black; padding: 2px;"> ext1</div> <div style="border: 1px solid black; padding: 2px;">.....</div> <div style="border: 1px solid black; padding: 2px;">CFwd: extC </div> </div>
--	---	--	--

Időkiválás

Tevékenység: Tevékenység: Megadott idő letelte után Hívás továbbítás bekapcsolása (*mellékC-re*)

snom 300	snom 320	snom 360	snom 370
<p> Call Forwarding → Time Nyomja meg <input checked="" type="checkbox"/></p> <p>Adja meg "Timeout target" <extC> vagy telefonszám Nyomja meg <input checked="" type="checkbox"/></p> <p>Adja meg <időhossz mp-ben> Nyomja meg <input checked="" type="checkbox"/></p>		<p> 7 Call Forwarding → 5 Timeout Target Adja meg <extC> vagy telefonszám Majd nyomja meg <input checked="" type="checkbox"/></p> <p>→ 2 Call Forwarding Time Adja meg <időhossz mp-ben> Nyomja meg <input checked="" type="checkbox"/></p> <p>→1 Call Forwarding Event Válassza "On Timeout" majd nyomja meg <input checked="" type="checkbox"/></p>	

Eredmény: Hívástovábbítás aktiválva. Bejövő hívások azonnal továbbítva a megadott számra vagy *mellékC-re vagy telefonszámra* ha a megadott idő leteltéig nem fogadta a hívást

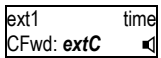
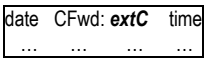
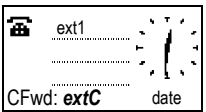
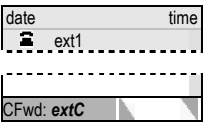





			
---	---	---	---

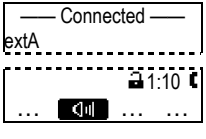

Folyamatban lévő hívások

Audio Üzemmodok





Az audio üzemmódok (*kézibeszélő, kihangosított, valamint fejhallgató*) változtathatók folyamatban lévő hívások alatt.

Tevékenység: Váltson *kézibeszélő, kihangosított, valamint fejhallgató* üzemmódok között folyamatban lévő hívás alatt.



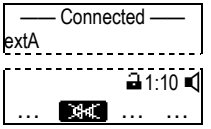

snom 300	snom 320	snom 360	snom 370
			
Nyomja meg 		Nyomja meg 	Vagy 

snom 300	snom 320	snom 360	snom 370
		 S2	SpkOn  S2

Eredmény: Kihangosított üzemmód aktiválódott és a kijelzőn az alábbi látható:

			
---	---	---	--

Opcionálisan maradhat a **kihangosított üzemmódban** ha visszahelyezi akézipeszlőt vagy visszaválthat **kézipeszlő üzemmódba** ha megnyomja a Speaker  -t illetve átválthat **fejhallgató módba**:

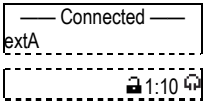
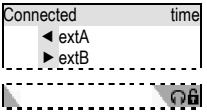
Nyomja meg 	Nyomja meg  Headset	Nyomja meg  Headset
		
		







Eredmény: Fejhallgató üzemmód aktiválódott és a kijelzőn az alábbi látható::

Némítás / Visszahangosítás



Ez a funkció lehetővé teszi, hogy elnémítsa az aktív audio eszköz mikrofonját folyamatban lévő beszélgetés alatt, így a hívott fél nem hallhatja Önt. A mikrofon visszahangosításával folytathatja a beszélgetést a megszokott módon.

Mute

Tevékenység: Mikrofon elnémítása folyamatban lévő hívás közben.







snom 300	snom 320	snom 360	snom 370
<p>Nyomja meg</p> <p>LED6   P6</p> <p>Mute</p>	<p>Nyomja meg</p> <p>Mute</p> <p> S2</p>	<p> Mute</p> <p>Mute</p> <p> S1</p>	<p>vagy Nyomja meg</p> <p>Mute</p> <p> S1</p>

Eredmény: Az aktív audio eszköz mikrofonja elnémult. Ez a kijelzőn megjelenik:



<p>extA 1:10</p> <p>Mute </p> <p>LED 6 lights up</p> <p>LED6   P6</p> <p>Mute</p>	<p>extA 1:10</p> <p>... Mute ...</p>	<p>Connected</p> <p>extA</p> <p>Unmute ... 1:10</p>	<p>Connected time</p> <p>extA</p> <p>extB</p> <p>Unmute ...</p>
--	--------------------------------------	---	---

Visszahangosítás

Tevékenység: Mikrofon visszahangosítása folyamatban lévő hívás közben.

snom 300	snom 320	snom 360	snom 370
<p>Nyomja meg</p> <p>LED6   P6</p> <p>Mute</p>	<p>Nyomja meg</p> <p>Unmute</p> <p> S2</p>	<p> Unmute</p> <p> S1</p>	<p>vagy Nyomja meg</p> <p>Unmute</p> <p> S1</p>

Eredmény: A mikrofon visszahangosítása megtörtént a kijelzőn az alábbi látható:







<p>LED6   P6</p> <p>Mute</p>	<p>extA 1:10</p> <p>... Mute ...</p>	<p>Connected</p> <p>extA</p> <p>Mute ... 1:10</p>	<p>Connected time</p> <p>extA</p> <p>extB</p> <p>Mute ...</p>
--	--------------------------------------	---	---

Többhangszórós Üzem mód

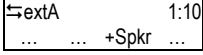

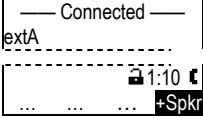
Ez az opció csak folyamatban lévő hívás közben elérhető és lehetővé teszi két hangszóró használatát. This option is only available during an active call and allows you to use two speakers simultaneously (kézibeszélő/beépített hangszóró vagy fejhallgató/beépített hangszóró).

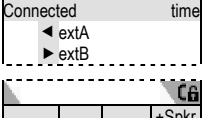
Beépített hangszóró bekapcsolása

Tevékenység: Kapcsolja be a beépített hangszórót kézibeszélő üzemmód alatt

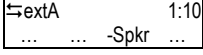
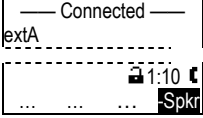

snom 300	snom 320	snom 360	snom 370
Nem alkalmazható	 Nyomja meg 	 Nyomja meg 	 Nyomja meg 

Eredmény: A beépített hangszóró aktiválódott, a kijelzőn az alábbi jelzések jelennek meg

		
---	---	---

Disable Casing Speaker

Tevékenység: Kapcsolja ki a beépített hangszórót többhangszórós üzemmód alatt.

snom 300	snom 320	snom 360	snom 370
	Nyomja meg 	Nyomja meg 	Nyomja meg 

Eredmény: A beépített hangszórót kikapcsolta, a kijelzőn az alábbi jelzések jelennek meg

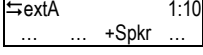
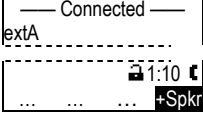
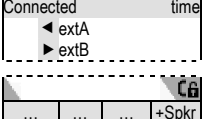

		
---	---	---

Tartás és Visszavétel Resume

Ez a funkció lehetővé teszi, hogy egy másik hívást indítsunk, amíg a másik hívás tartásba kerül. A tartásban lévő hívások számára az alközpont zenét játszhat le, amíg várnak. További hívásokat fogadhatunk illetve indíthatunk, amíg az előző hívás tartva van.

Tartás

Tevékenység: A hívás tartás módba helyezése

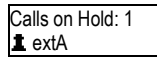
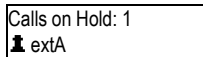
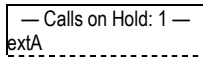
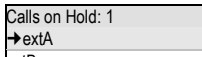

snom 300	snom 320	snom 360	snom 370
Nem támogatott	Nyomja meg azt a "Line" funkció gombot, amelyik LED-je világít 		
	vagy Nyomja meg  Hold		

Eredmény: Az aktuális hívás tartásba került. Ezt a lassan villogó LED jelzi "Line" gomb mellett. A kijelzőn a következő üzenet látható:



 Calls on Hold: 1 extA	 Calls on Hold: 1 extA	 — Calls on Hold: 1 — extA	 Calls on Hold: 1 → extA extB
--	--	--	--

Visszavétel

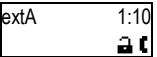

Tevékenység: Választott hívás visszavétele.

snom 300	snom 320	snom 360	snom 370
Nem támogatott	Nyomja meg "Line" gombot amelyik LED-je lassan villog  .		
	vagy Nyomja meg  Hold		

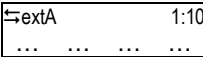
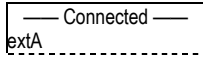
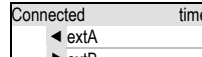
Eredmény: A tartott hívást visszavettük. A hívó fél száma ismét látható lett

 extA 1:10 	 ← extA 1:10	 — Connected — extA	 Connected time ← extA → extB
--	---	---	--

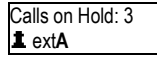
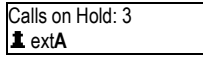
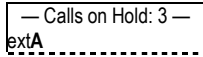
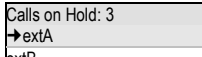
Több hívást, pl. **melléKA**, **melléKC**, vagy **melléKD**, lehet tartásba tenni egyidejűleg. Választhatunk a tartott hívások közül a  gombbal és visszavehetjük a kijelöltet a  gombbal.

 Calls on Hold: 3 extA	 Calls on Hold: 3 extA	 — Calls on Hold: 3 — extA	 Calls on Hold: 3 → extA extB → extC extB → extD
Nyomja meg  vagy 			

Calls on Hold: 3 extC	Calls on Hold: 3 extC	— Calls on Hold: 3 — extC	extB
--------------------------	--------------------------	------------------------------	------

Hívás Továbbítás

Ez a funkció lehetővé teszi a telefonra érkező hívások továbbítását egy másik mellékre. A hívás továbbítása kétféle módon lehetséges: bejelentéssel ("Attended Transfer"), vagy "vakon" (Blind Transfer) bejelentkezés nélkül.

ⓘ Megjegyzés : Alközpontnak támogatnia kell ezt a funkciót.

Vak Átadás- Blind Transfer

Tevékenység: "Vak Átadás" végrehajtása aktív hívás közben

snom 300	snom 320	snom 360	snom 370
<p>Nyomja meg</p> <p>LED5 <input type="checkbox"/> <input type="radio"/> P5</p> <p>Transfer</p>		<p>Nyomja meg</p> <p></p> <p>Transfer</p>	
<p>Bejövő hívás automatikusan tartásba kerül.</p> <p>Adja meg a mellékC-t majd Nyomja meg <input checked="" type="checkbox"/> -t vagy tegye le a kézibeszélőt</p>			

Eredmény: A hívás **AmellékA-ról** továbbítva lett **mellékC-re**. Ha **mellékC** foglalt vagy nem válaszol, nem kap visszajelzést az átadó fél és a hívás **mellékC** hangpostájára irányítódik, ha az fel van konfigurálva.

Bejelentett Átadás - Attended Transfer

Tevékenység: "Bejelentett Átadás" végrehajtása

snom 300	snom 320	snom 360	snom 370
<p>Tegye a hívást tartásba (lásd 39. oldal), majd tárcsázza mellékC számát. Amikor mellékC válaszol, jelentse be a hívást. Ha mellékC fogadni kívánja a hívást, Nyomja meg:</p> <p>LED5 <input type="checkbox"/> <input type="radio"/> P5</p> <p>Transfer</p>		<p></p> <p>Transfer</p>	
<p>A tartásban lévő hívások listája látható. Ha több tartott hívás közül kell választani, válassza ki a továbbítani kívánt hívást a -val majd Nyomja meg <input checked="" type="checkbox"/> vagy gombot az átadáshoz.</p>			

Eredmény: A hívás **AmellékA-ról** továbbítva lett **mellékC-re**.

Konferencia

Ez a funkció lehetővé teszi a háromrészvevős konferencia létrehozását, így három résztvevő egyszerre beszélgethet egymással.

Létrehozás

Tevékenység: Háromrészvevős konferencia-hívás létrehozása a telefonon

snom 300	snom 320	snom 360	snom 370
<p>Hívja mellékB-t vagy egy telefonszámot és tegye a hívást tartásba (lásd 39. oldal)</p> <p>Hívja mellékC-t majd kezdeményezze a konferencia-hívást az alábbiak szerint:</p>			
<div style="border: 1px solid black; padding: 2px;"> extC 0:10 Cnf.On </div> <p>Nyomja meg </p>	<p>Nyomja meg</p> <p>Cnf.On</p>	<p>Conference</p>	<p>vagy Nyomja meg</p> <p>Cnf.On</p>

Eredmény: Háromrészvevős konferencia-hívás létrehozva. A résztvevők mindegyike hallják egymást. Az alábbi látható a kijelzőn:

<div style="border: 1px solid black; padding: 2px;"> extC 0:10 Cnf.Off </div>	<p>Cnf.Off</p>		<p>Cnf.Off</p>
---	----------------	--	----------------

Disconnecting

Tevékenység: Konferencia szétkapcsolása

snom 300	snom 320	snom 360	snom 370
<p>Nyomja meg </p>	<p>Nyomja meg</p> <p>Cnf.Off</p>	<p>Conference</p>	<p>vagy Nyomja meg</p> <p>Cnf.Off</p>

Eredmény: A konferencia-hívás szétkapcsolt; **mellékB** és **mellékC** tartásba került:

<div style="border: 1px solid black; padding: 2px;"> Calls on Hold: 2 extC </div>	<div style="border: 1px solid black; padding: 2px;"> Calls on Hold: 2 extC </div>	<div style="border: 1px solid black; padding: 2px;"> — Calls on Hold: 2 — extC </div>	<div style="border: 1px solid black; padding: 2px;"> Calls on Hold: 2 → extC extA → extB extA </div>
---	---	--	--

Bővített Telefon Funkciók

Hot Desking

Ez a funkció lehetővé teszi, hogy a beállított melléket egy másik telefonkészüléken használjuk, ha elvégeztük a belépési műveletet.

ⓘ Megjegyzés : Ezt a funkciót az alközpontnak támogatnia kell, előzetes programozás szükséges.

Mellék átvétele

Tevékenység: Korábban beállított melléket egy másik készüléken átvenni.

snom 300	snom 320	snom 360	snom 370
Alközponti beállítás szerint PI *70#	Alközponti beállítás szerint PI *70#	Alközponti beállítás szerint: PI *70#	
Adja meg az átvenni kívánt mellék számát			
Nyomja meg <input checked="" type="checkbox"/> -t. A rendszer a mellékhez tartozó PIN kódot fogja kérni . Adja meg a kért PIN-t majd nyomja meg a <input checked="" type="checkbox"/> -t.			
Adja meg a kért PIN-t majd nyomja meg a <input checked="" type="checkbox"/> -t (vagy szakítsa meg <input type="checkbox"/> gombbal)			

Eredmény: A telefon átvette a megadott melléket, melyre hangbemondással figyelmeztet

Mellék leadása

Tevékenység: Korábban átvett melléket a készülékről leadni.

snom 300	snom 320	snom 360	snom 370
Alközponti beállítás szerint PI *70#	Alközponti beállítás szerint PI *70#	Alközponti beállítás szerint: PI *70#	

Eredmény: A telefon leadta a korábban átvett melléket, melyre hangbemondással figyelmeztet















Híváslisták

Az Ön telefonja listát tárol a nem fogadott, fogadott, valamint indított hívásokról. Mindegyik hívással eltárolja a hívás időpontját illetve annak irányát. Maximum 100 hívás adatai tárolhatóak.

A maximum of 100 entries per list is supported.

① Megjegyzés : A telefon újraindításakor a lista törlődik.

Tevékenység: A híváslista elérése a telefonkészülék billentyűivel.

snom 300	snom 320	snom 360	snom 370
 Nyomja meg			
	CHist  S2	  S2	CHist  S2
Call Histvaggy: Missed	Call Histvaggy: Missed Received Dialed	Received Dialed	Call Histvaggy Missed Received Dialed
Válassza ki a kívánt listát	Válassza ki a kívánt listát	Válassza ki a kívánt listát	Válassza ki a kívánt listát
 vagy 	Missed  Received  Dialed  S1 S2 S4		
Nyomja meg 		Nyomja meg 	

Eredmény: *Híváslisták* megjelennek. A kijelölt szám tárcsázásához nyomja meg -t)

Hívásfogás

Tevékenység: Elfoghat egy hívást, mielőtt egy másik mellék felelne ha bejövő hívás az ön hívócsoportjába tartozik, még akkor is ha nem a készülék mellékét hívták.

snom 300	snom 320	snom 360	snom 370
Ha a másik mellékre érkező hívás állapota csörgés a megfelelő bilentyűzet beütésével fogadhatja a hívást. Pl. *87# (alközponti támogatás szükséges)			









Eredmény: Fogadta a másik mellékre érkező hívást.

Függelék







Környezet-Függő funkcióbillentyűk kiosztása

A következő táblázat áttekintést nyújt az egyedi funkciókról és az azokhoz kapcsolódó szövegek és jelekről, melyek a 10. oldalon említett billentyűk fölött látható. (Csak snom 320-tól)

Alap kijelző állás

Functionality	snom 320 Text	snom 360 Icon	snom 370 Text
Regisztrációs lista előhívása (default S1)	Reg		Reg
Híváslista előhívása (default S2)	CHist		CHist
Telefonkönyv előhívása (default S3)	Dir		Dir
Gyorshívás Prompt (default S4)	Speed		Speed
Jelenlét lista előhívása	Presence		Presence
Kontakt lista előhívása	-		Contacts
Mellékfigyelő lista előhívása	-		Calls
Új hangüzenet lehívása	VMail		VMail

Alapvető kezelés

Functionality	snom 320 Text	snom 360 Icon	snom 370 Text
Művelet sor megszakítása	Cancel		Cancel
Művelet sor megerősítés	Ok		Ok
Haladás listában lefelé	-		Down
Haladás listában felfelé	-		Up
Kurzor balra mozgatása	-		<<
Kurzor jobbra mozgatása	Next		>>
Következő elemre lépés.	Next		>>

“Edit” / “Enter number” kijelző

Functionality	snom 320 Text	snom 360 Icon	snom 370 Text
Törli az utolsó karaktert	Clear		Clear
Törli a baloldali karaktert	C ←		C <<
Beviteli mód váltása numerikus → kisbetű	1→a		1>>a
Beviteli mód váltása kisbetű → Nagybetű	a→A		a>>A
Beviteli mód váltása Nagybetű → numerikus	A→1		A>>1

“Csörgés”, “Hívás”, “Kapcsolt”, “Tartás”, “Átadás”, “Konferencia” kijelzők

Functionality	snom 320 Text	snom 360 Icon	snom 370 Text
Bejövő hívás elutasítása	Deny		Deny
Összes bejövő hívás elutasítása a hívó féltől	DenyAll		DenyAll
Hívás tartásba tétele/visszavétele	R		R
Háromrésztvevős konferencia létrehozása	Cnf.On		Cnf.On
Háromrésztvevős konferencia szétkapcsolása	Cnf.Off		Cnf.Off
Elnémítja az aktív mikrofont	Mute		Mute
Visszahangosítja az aktív mikrofont	Unmute		Unmute
Kihangosított üzemmód aktiválása	-		SpOn
Kihangosított üzemmód kikapcsolása	-		SpOff
Beépített hangszóró egyidejű használata	+Spkr		+Spkr
Beépített hangszóró egyidejű használatának befejezése	-Spkr		-Spkr